

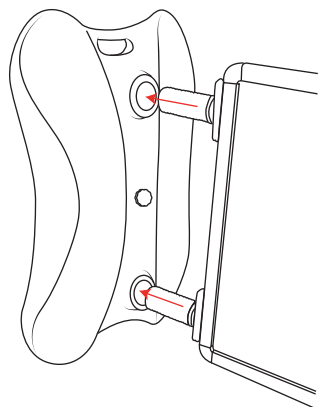

1

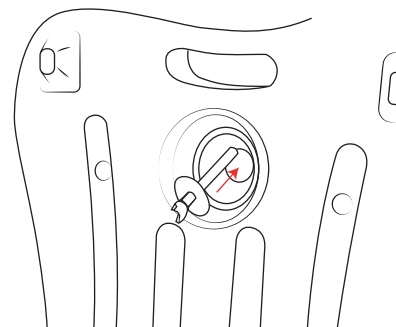

2



3

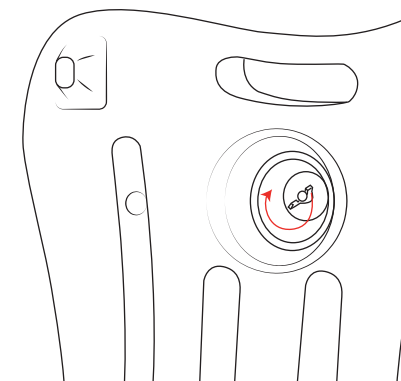

4

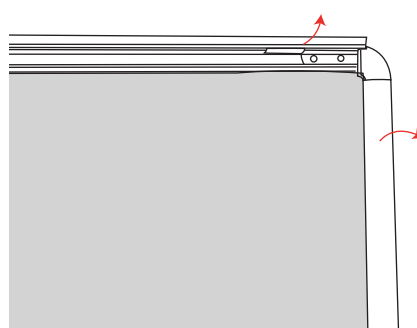

5

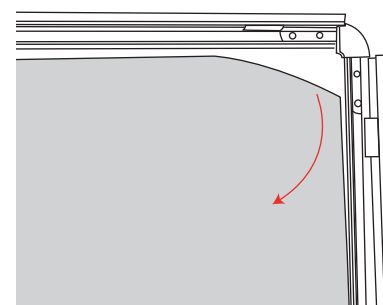

6

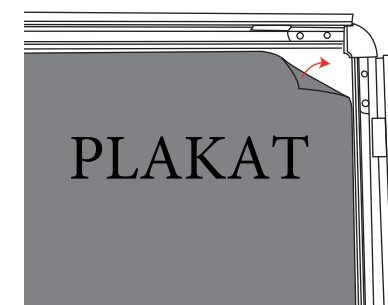

7

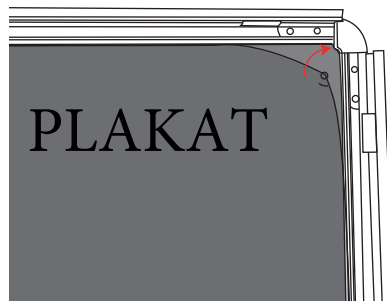

8



W razie potrzeby przeniesienia rozłożonej tablicy z zamontowaną i wypełnioną podstawą, zaleca się użycie kółek i pchanie bądź ciągnięcie tablicy, trzymając za jej górne krawędzie.

Jeśli podstawa jest napełniona wodą lub piaskiem, nie powinna być przenoszona przy użyciu uchwytów.

Przenosząc tablicę przez wysoki próg bądź schody, należy zachować szczególną ostrożność, aby nie uszkodzić kółek.

Tablica powinna być stawiana na płaskiej powierzchni.